

MUNDIAL

BASES Y CLAVIJAS INDUSTRIALES

Descripción: BASE AÉREA IP44 2P+T 220V 32A 6H

Referencia: 02204

Características:

Tipo de producto:	Base aérea baja tensión IP44
Intensidad(A):	32A
Polos:	2P+T
Tensión(V):	200/250 V
Frecuencia(Hz):	-
Código hora:	6
Color:	AZUL
Peso(Kg):	0,20
Materiales:	Materiales plásticos libres de halógenos. Partes plásticas en poliamida 6 - Contactos en aleación de cobre zinc

Datos técnicos:

Grado de protección:	IP44
Resistencia al impacto:	IK08
Resistencia al hilo incandescente:	960 °C
Presión de bola:	125 °C
Rango de temperatura ambiente:	-25 °C / +40 °C

Certificados y normas:

Directiva baja tensión:	2014/35/EU
Normas:	UNE-EN 60309-1-2



MUNDIAL

BASES Y CLAVIJAS INDUSTRIALES

Descripción: BASE AÉREA IP44 2P+T 220V 32A 6H

Referencia: 02204

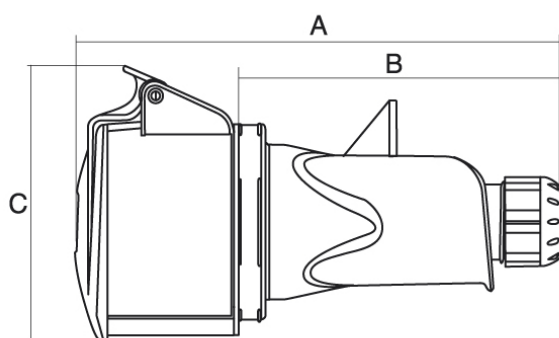

Dimensiones:

Int.	Polos	Dimensiones		
		A	B	C
16A	2P+T	151	96	82
	3P+T	156	106	86
	3P+N+T	161	111	98
32A	2P+T	171	111	98
	3P+T	171	111	98
	3P+N+T	178	118	102

Sostenibilidad:

RoHS-REACH

Fin de vida del producto:

No necesita operaciones de reciclaje específicas

Suministro:

Suministrada en caja individual por múltiplo de embalaje

Unidades de embalaje: 8